

PROFESJONALNA CHEMIA BUDOWLANA



PROFESJONALNA CHEMIA
BUDOWLANA SYSTEMU



OCZYSZCZALNIE ŚCIEKÓW



I PRZYGOTOWANIE PODŁOŻA, OCZYSZCZENIE POWIERZCHNI



Przygotowanie podłoża, oczyszczenie powierzchni

Przed przystąpieniem do wykonania napraw i powłokowego zabezpieczenia konstrukcji, należy oczyścić podłoże metodą ścierną przez piaskowanie oraz odkuć słabe części betonu. Usunięciu podlegają stare, istniejące powłoki, zabrudzenia powierzchni, słabe warstwy skorodowanego, zmurszałego betonu, mleczko cementowe, itp. Powierzchnia betonowa po oczyszczeniu powinna spełniać warunki: średnia wartość badania przyczepności nie mniejsza niż 1,5MPa, pojedynczy odczyt nie mniejszy niż 1MPa.



II ANTYKOROZJA PRĘTÓW ZBROJENIOWYCH



Przed przystąpieniem do napraw należy oczyścić wszystkie elementy stalowe i odsłonięte pręty zbrojeniowe, a następnie zabezpieczyć zbrojenie produktem MAXREST PASSIVE, który spełnia podwójne zadanie. Jest materiałem pasywowującym powierzchnie stalowe oraz materiałem ochronnym (zapewniającym szczelność) przed działaniem środków chemicznych.

Innym materiałem służącym do ochrony antykorozyjnej elementów stalowych jest MAXRITE PASSIVE, oparty na cemencie zawierającym inhibitory korozyjne.

Jeżeli przez otulinę zbrojenia przebijają rdzawe wykwity stali, to takie miejsca należy odkuć i zabezpieczyć.

MAXREST PASSIVE

Antykorozja powierzchni metalowych i stalowych przed aplikacją zapraw naprawczych lub powłok wierzchnich.

Pasywacja powierzchni stalowych.

Opakowanie 1kg, 5kg.



MAXRITE PASSIVE

Jednoskładnikowy podkład oparty na cemencie, zawierający inhibitor korozyjny. Zmieszany z wodą daje się łatwo nanosić pędzlem lub natryskiem.

Opakowanie: worek 22kg

Zużycie: 2,6 kg/m² dla powłoki grubości 2mm



III NAPRAWA POWIERZCHNI BETONOWYCH



1. Naprawy poniżej 5mm

1.1. Mineralna zaprawa szpachlowa modyfikowana żywicą

CONCRESEAL PLASTERING

Szpachłówka mineralna typu PCC modyfikowana żywicą Maxcryn, przeznaczona do naprawy powierzchni i wyrównywania ubytków.

Naprawa do 5mm w jednej warstwie.

Zużycie 1,5÷2,0 kg/m² na 1mm grubości układanej warstwy.

Aplikacja na wilgotne podłoże



1.2. Epoksydowo – cementowa zaprawa do szlamowania i szpachlowania

MAXEPOX CEM

Trójskładnikowa zaprawa żywiczno-cementowa do wyrównywania warstw wyrównawczych i ochronnych na betonie.

Szczególne zastosowanie przy ochronie betonu w środowisku agresywnym i stałym kontakcie z mediami

Naprawa od 1 do 5mm w jednej warstwie.

Aplikacja na podłoże matowo-wilgotne

→ Bardzo szybkie schnięcie, pozwala na aplikację żywicy już po 24h.

Zużycie: 1,95kg/m²/mm



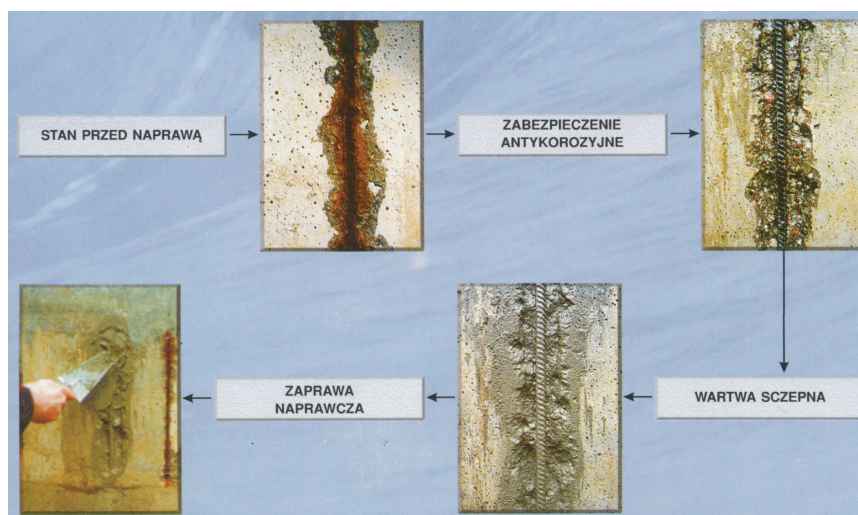

2.1. Stwierdzono korozję zbrojenia od strony otuliny

- 2.1.1. Rozkuć beton do połowy średnicy pręta zbrojeniowego.
- 2.1.2. Oczyszczyć pręt zbrojenia z rdzy, do drugiego stopnia czystości.
- 2.1.3. Wytrzeć pręt.
- 2.1.4. Zmyć pręty oraz ścianki wykutego wgłębienia wodą, powierzchnia matowo – wilgotna.
- 2.1.5. Aplikacja preparatu, zabezpieczającego zbrojenie, na pręt – **Maxrest Passive, Maxrite Passive**.
- 2.1.6. Aplikacja szczotką gruntu **Maxrite-500** lub **Maxmorter-F** na matowo-wilgotne wgłębienia. Nie dopuszczać do wyschnięcia gruntu.
- 2.1.7. Aplikacja zaprawy **Maxrite-500** lub **Maxmorter-F**. Przedział grubości jednej warstwy 5-30mm. Jeżeli ubytek jest większy od 30mm to zrapować poprzednią warstwę i po 10-15 min. zwilżyć i wykonać kolejną warstwę.

2.2. Stwierdzono korozję zbrojenia na jego całym obwodzie

- 2.1.1. Rozkuć beton do 1-2cm poza pręta zbrojeniowy.
- 2.1.2. Oczyszczyć pręty zbrojenia z rdzy, do drugiego stopnia czystości.
- 2.1.3. Wytrzeć pręt.
- 2.1.4. Zmyć pręty oraz ścianki wykutego wgłębienia wodą, powierzchnia matowo – wilgotna.
- 2.1.5. Aplikacja preparatu, zabezpieczającego zbrojenie, na pręt – **Maxrest Passive, Maxrite Passive**.
- 2.1.6. Aplikacja szczotką gruntu **Maxrite-500** lub **Maxmorter-F** na matowo-wilgotne wgłębienia. Nie dopuszczać do wyschnięcia gruntu.
- 2.1.7. Aplikacja zaprawy **Maxrite-500** lub **Maxmorter-F**. Przedział grubości jednej warstwy 5-30mm. Jeżeli ubytek jest większy od 30mm to zrapować poprzednią warstwę i po 10-15 min. zwilżyć i wykonać kolejną warstwę.

MAXMORTER-F

Sybkosprawna zaprawa naprawcza PCC zawierająca mikrokrzemionkę.

Naprawa 5÷50mm w jednej warstwie.

Worek 25kg



MAXRITE 500

Szybkosprawną, zaprawą naprawczą PCC zawierającą mikrokrzemionkę, inhibitory antykorozyjne, włókna polipropylenowe, przeznaczoną do naprawy elementów konstrukcyjnych.

Naprawa 5÷50mm w jednej warstwie.

Worek 25kg



3. Naprawy powierzchni przez torkretowanie metodą suchą i moką

MAXRITE-S

Zaprawa naprawczą PCC/SPCC zawierającą mikrokrzemionkę, przystosowaną do natrysku i napraw wielkopowierzchniowych.

Naprawa 5÷50mm w jednej warstwie

Worek 25kg.

Zużycie: 1,8kg/m²/mm



IV POWŁOKI OCHRONNE I USZCZELNIAJĄCE DLA POWIERZCHNI BETONOWYCH

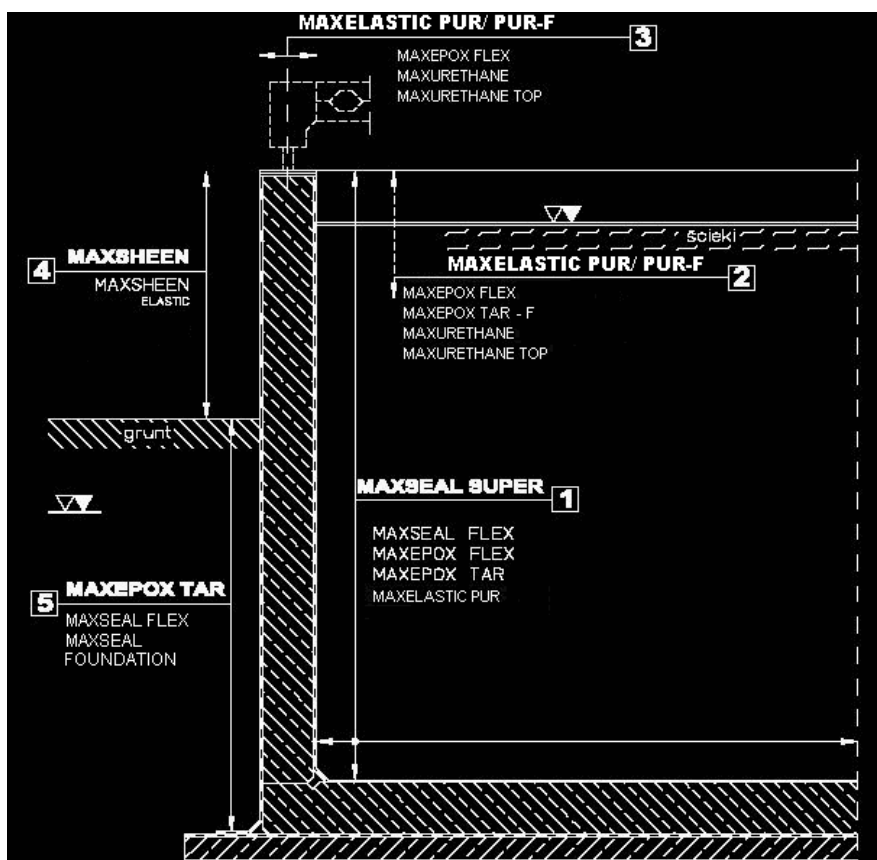

UWAGA: W obszarze 1 i 2 przy zastosowaniu powłoki **MAXELASTIC PUR** wymagane jest zastosowanie **MAXELASTIC PUR PRIMER**.

Naprawa i remont oczyszczalni ścieków - DRIZORO.COM.PL - 814 608 814
Systematyka powierzchni zbiornika, wymagających zabezpieczenia, ze względu na dominujące obciążenia chemiczne i mechaniczne:

- 1** Powierzchnie obciążone chemicznie: stałym kontaktem ze ściekami.
- 2** Powierzchnie obciążone chemicznie: czasowym kontaktem ze ściekami, oddziaływaniem ulatniających się gazów i warunkami atmosferycznymi.
- 3** Powierzchnie poziome obciążone chemicznie: roztworami soli odmrażających, warunkami atmosferycznymi oraz mechanicznie: ruchem obsługi, naciskiem koła zgarniacza.
- 4** Powierzchnie zewnętrzne obciążone chemicznie: roztworami soli odmrażających i warunkami atmosferycznymi
- 5** Powierzchnie zewnętrzne poniżej poziomu gruntu obciążone chemicznie: oddziaływaniem gruntu i wód gruntowych

Lp.	Produkt	Skrócona charakterystyka produktu	Rodzaj zabezpieczenia	Proponowany obszar wbudowania
1.	MAXEPOX FLEX 	Dwuskładnikowy, bez rozpuszczalników, elastyczny- po związaniu i wodoodporny materiał, oparty na bazie żywicy epoksydowej, dostosowany do aplikacji na powierzchnie betonowe i metalowe jako powłoka i izolacja-nawierzchnia: powłoka z posypką piaskową, zaprawa epoksydowa.	epoksydowy	1, 2, 3
2.	MAXEPOX TAR 	Dwuskładnikowy materiał wytworzony na bazie specjalnie zmodyfikowanej mieszanki oleju smołowego i żywicy epoksydowej z mineralnymi wypełniaczami, dostosowany do aplikacji na powierzchnie betonowe i stalowe.	bitumiczno-epoksydowy	1, 5
3.	MAXEPOX TAR - F 	Dwuskładnikowy materiał wytworzony na bazie specjalnie zmodyfikowanej mieszanki oleju smołowego i żywicy epoksydowej z mineralnymi wypełniaczami, dostosowany do aplikacji na powierzchnie betonowe i stalowe narażone na promieniowanie UV.	bitumiczno-epoksydowy	2
4.	MAXSEAL FLEX 	Produkt dwuskładnikowy na bazie cementu i odpowiednio dobranych wypełniaczy oraz żywicy syntetycznej. Służy do wykonywania elastycznych powłok o właściwościach uszczelniających, wodoodpornych i ochronnych. Dostosowany do aplikacji na powierzchnie betonowe, murowane i tynki.	mineralny	1, 2
5.	MAXSEAL SUPER 	Specjalna kompozycja cementu portlandzkiego, drobnego kruszywa oraz specjalnie dobranych dodatków chemicznych. Zastosowanie tego materiału dostarcza podwójnego uszczelnienia powierzchni, dzięki uzyskanej, w wyniku aplikacji, wodoszczelnej powłoki izolacyjnej oraz powierzchniowo skryształizowanej warstwy betonowego podkładu. Dostosowany do aplikacji na powierzchnie betonowe, murowane i tynki.	mineralny	1, 2

Lp.	Produkt	Skrócona charakterystyka produktu	Rodzaj zabezpieczenia	Proponowany obszar wbudowania
6.	MAXSEAL FOUNDATION 	Jest produktem na bazie cementu, zawierającym specjalne dodatki i odpowiednio dobrane kruszywo; nadaje wodoodporność fundamentom z betonu i fundamentom murowanym. Zapewnia on bardzo dobrą ochronę fundamentom dzięki wysokiej odporności na wody agresywne.	mineralny	4,5
7.	MAXSHEEN 	Jednoskładnikowa, gotowa do użycia żywica akrylowa na bazie polimerów i kopolimerów, wodorozcieńczalna, sztywna - po związaniu i wodoodporna, dostosowana do aplikacji na powierzchnie betonowe, murowane i tynki.	akrylowy	4
8.	MAXSHEEN ELASTIC 	Jednoskładnikowa, gotowa do użycia żywica akrylowa na bazie polimerów i kopolimerów, wodorozcieńczalna, elastyczna - po związaniu i wodoodporna, dostosowana do aplikacji na powierzchnie betonowe, murowane i tynki.	akrylowy	4
9.	MAXURETHANE 	Jednoskładnikowy, utwardzający się pod wpływem wilgoci, gotowy do użycia produkt, oparty na syntetycznych żywicach poliuretanowych. Dostosowany do aplikacji na powierzchnie betonowe i metalowe jako powłoka i izolacja- nawierzchnia: powłoka z posypką piaskową, zaprawa epoksydowa.	poliuretanowy	2, 3
10.	MAXURETHANE TOP 	Jednoskładnikowy, odporny na uv, utwardzający się pod wpływem wilgoci, gotowy do użycia produkt, oparty na syntetycznych żywicach poliuretanowych. Dostosowany do aplikacji jako powłoka zabezpieczająca wcześniejsze warstwy wykonane z Maxurethane i Maxepox Flex przed promieniowaniem UV.	poliuretanowy	2, 3
11.	MAXELASTIC PUR 	Jednoskładnikowy, oparty na żywicach poliuretanowych, utwardzający się pod wpływem wilgoci, tworzy wysoko elastyczną powłokę hydroizolacyjną służącą do długotrwałej ochrony betonu, stali, cegieł i płytek ceramicznych. Odporna na środowisko o podwyższonej odporności. Mostkuje rysy do 5mm. Przeznaczona do hydroizolacji fundamentów, zbiorników, dachów i tarasów.	elastomerowo poliuretanowy	1, 2, 3
12.	MAXELASTIC PUR -F 	Jedno-komponentowy alifatyczny produkt na bazie poliuretanowej stosowany jako ochrona betonu oraz wierzchniej warstwy MAXELASTIC PUR , przy obciążeniu umiarkowanym ruchem kołowym. Po aplikacji produktu uzyskuje się elastomerowo - poliuretanowe uszczelnienie z bardzo dobrą odpornością na obciążenie ruchem i stabilnością koloru przy zastosowaniach zewnętrznych.	elastomerowo poliuretanowy	2,3

Lp.	Materiał	Zużycie	Grubość warstwy	Podłoże
1.	MAXSEAL SUPER	2,5kg/m²	ok. 2mm – w dwóch warstwach	nasycone wodą
2.	MAXSEAL FOUNDATION	2,5 kg/m²	ok. 2mm – w dwóch warstwach	nasycone wodą
3.	MAXSEAL FEX	2,5kg/m²	ok. 2mm – w dwóch warstwach	nasycone wodą
4.	MAXEPOX FLEX	0,6 ÷ 0,7 kg/m²	350-400 µm – w dwóch warstwach	suche
5.	MAXEPOX TAR	0,8kg/m²	200-250 µm – w dwóch warstwach	suche, matowo – wilgotne
6.	MAXEPOX TAR – F	0,8kg/m²	300 µm – w dwóch warstwach	suche, matowo – wilgotne
7.	MAXELASTIC PUR	0,8 ÷ 1,0 kg/m²	0,8-1,0 mm – w dwóch warstwach	suche
8.	MAXELASTIC PUR - F	0,2 ÷ 0,4 kg/m²	300 – 400 µm – w dwóch warstwach	suche
7.	MAXURETHANE	0,3l/m²	150 µm – w dwóch warstwach	suche
8.	MAXSHEEN	0,35 ÷ 0,4 kg/m²	200-250 µm – w dwóch warstwach	suche matowo – wilgotne
9.	MAXSHEEN ELASTIC	0,40 ÷ 0,45 kg/m²	250-300 µm – w dwóch warstwach	suche matowo – wilgotne
10.	MAXURETHANE TOP	0,2l/m²	100 µm – w dwóch warstwach	suche

UWAGA:

Warunkiem do przystąpienia wykonania powłok ochronnych jest odpowiednie przygotowanie podłoża oraz wykonanie wszystkich napraw. Przygotowanie podłoża polega na usunięciu nienośnej (np. mleczko cementowe), skorodowanej powierzchniowej warstwy elementu betonowego, usunięciu starych powłok i oczyszczeniu podłoża. Czynności te najlepiej wykonać metodami ściernymi np. piaskowanie.

V NAPRAWA LINIOWA RYS



1. Rysy przewodzące wodę

- 1.1. Oczyszczyć podłoże
- 1.2. Wykuć bruzdę po długości pęknięcia o przekroju min. 2,0 x 2,0cm
- 1.3. Zmyć bruzdę wodą
- 1.4. Aplikacja zaprawy hydraulicznej **Maxplug**

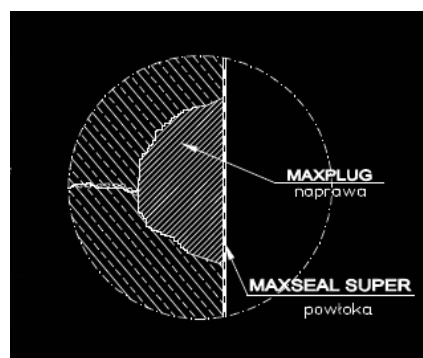

MAXPLUG

Ekspansywna zaprawa hydrauliczna o ekspresowym wiązaniu, do tamowania przecieków pod ciśnieniem.

Min. głębokość ubytku 20mm.

Wiadro 25kg, puszkka 5kg



2. Rysy nie przewodzące wodę

- 2.1. Oczyszczyć podłoże
- 2.2. Wykuć bruzdę po długości pęknięcia o przekroju min. 2,0 x 2,0cm
- 2.3. Zmyć bruzdę wodę
- 2.4. Aplikacja zaprawy hydraulicznej **Maxbeton**

MAXBETON

Ekspansywna zaprawa hydrauliczna o ekspresowym wiązaniu, do tamowania przesączeń wody.

Min. głębokość ubytku 20mm.

Worek 25kg



3. Iniekcja rys

Podstawowe kroki do wykonania iniekcji:

- 1. Oczyszczyć podłoże wzdłuż złącza lub pęknięć.
- 2. Rozplanować punkty iniekcyjne.
- 3. Oczyszczyć otwory i umieścić pakery.
- 4. Oczyszczyć i uszczelnić złącza lub pęknięcia przy użyciu szybkosprawnych zapraw naprawczych MAXPLUG lub MAXBETON.
- 5. Wykonać iniekcje żywicą poliuretanową.
- 6. Oczyszczyć podłoże i naczynia użyte do mieszania z żywicą iniekcyjnej.
- 7. Po związaniu żywicy, otwory po pakierach wypełnić MAXPLUG lub MAXBETON.

L.P.	NAZWA PRODUKTU	SKRÓCONA CHARAKTERYSTYKA PRODUKTU	RODZAJ STOSWANEGO MATERIAŁU
1.	Maxurethane Injection	Dwuskładnikowa, bezrozpuszczalnikowa żywica iniekcyjna, która po kontakcie z wodą tworzy piankę, powiększając swoją objętość do 15 razy, co powoduje mocne uszczelnienie. Materiał charakteryzuje się małą lepkością co zapewnia dobrą penetrację. Stworzona do tamowania wycieków wody i wzmocnienia gruntu.	żywica poliuretanowa
2.	Maxurethane Injection Mono	Jednokomponentowa bezrozpuszczalnikowa żywica iniekcyjna, która po kontakcie z wodą tworzy piankę, powiększając swoją objętość do 15 razy, co powoduje mocne uszczelnienie. Materiał charakteryzuje się małą lepkością co zapewnia dobrą penetrację. Stworzona do tamowania wycieków wody i wzmocnienia gruntu.	żywica poliuretanowa
3.	Maxurethane Injection Flex	Elastyczna jednoskładnikowa żywica iniekcyjna, która po kontakcie z wodą tworzy piankę nie absorbującą wodę, nie wpływa też na brak wilgoci. Zwiększ swoją objętość do 15 razy. Niska lepkość pozwala na głęboką penetrację.	żywica poliuretanowa

4.	Maxurethane Injection LV	Dwuskładnikowa żywica iniekcyjna, wolna od rozpuszczalników, o dużej wydajności i bardzo niskiej lepkości, która po wejściu w kontakt z wodą tworzy jednorodną strukturę porowatą o zamkniętych komórkach. Materiał o takiej strukturze posiada doskonałe właściwości hydroizolacyjne i w wysoką elastyczność.	żywica poliuretanowa
5.	Maxepox Injection	Dwuskładnikowy materiał iniekcyjny o niskiej lepkości, wykazujący bardzo dobre własności penetrujące oraz dużą siłę sklejaną. Można go stosować metodą ciśnieniową oraz grawitacyjną.	żywica epoksydowa
6.	Maxepox Injection R	Dwuskładnikowy materiał iniekcyjny o niskiej lepkości do aplikacji w niskich temperaturach. Wykazuje bardzo dobre własności penetrujące oraz dużą siłę sklejaną.	żywica epoksydowa
7.	Maxinjection 12	Mineralny materiał iniekcyjny na bazie bardzo drobnego cementu do wzmocnienia i uszczelniania wszelkiego rodzaju obiektów betonowych i murowanych.	materiał mineralny

VI SZCZELINY DYLATACYJNE



1. **MAXFLEX® 900** – dwukomponentowy, polisiarczkowy kit uszczelniający, do szczelin poziomych i pionowych.

1. Przed ułożeniem kitu **MAXFLEX® 900** szczelina dylatacyjna musi być czysta i sucha.
2. Dla podłoży porowatych takich jak beton, ułóż jedną lub dwie warstwy gruntu **PRIMER 900** przy użyciu pędzla. Orientacyjne zużycie: 0,1l na 1mb szczeliny 10x10mm.
3. Wymieszać komponenty kitu do uzyskania ich jednolitej barwy, mieszanina może być nakładana szpachlą lub kartridżem.
4. Wyrównaj powierzchnie kitu i przestrzegaj czasu dojrzewania.

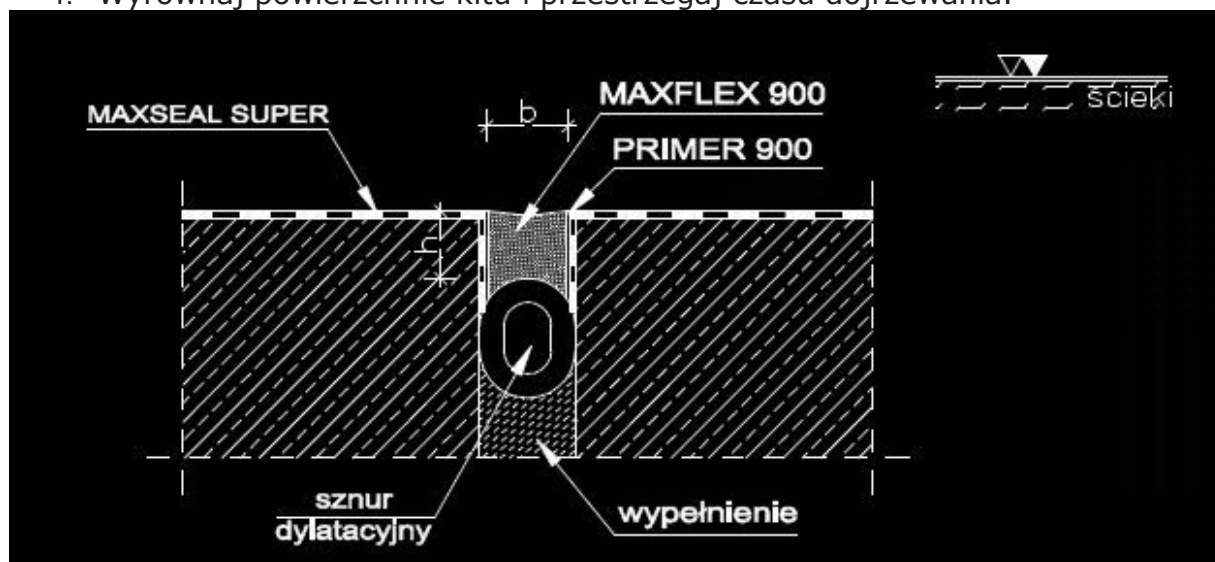

MAXFLEX 900

Trwale elastyczny kit polisiarczkowy o wysokiej odporności chemicznej na oddziaływanie ścieków i innych mediów. Uszczelnianie szczelin dylatacyjnych, przejść szczelnych.

Odształcalność robocza szczeliny 25%.

Puszka 2,5l



2. MAXJOINT E – dwukomponentowa, oparta na bazie cementu, elastyczna zaprawa, do szczelin poziomych i pionowych.

1. Przed ułożeniem kitu **MAXJOINT E** szczelina dylatacyjna musi być czysta i zwilżona, lecz bez wody zastoiskowej.
2. W celu zwiększenia przyczepności ułóż jedną warstwę komponentu A, na ściankach szczeliny dylatacyjnej, przy użyciu pędzla.
3. Wymieszaj komponenty zaprawy do uzyskania jednolitej barwy zaprawy.
4. Gdy grunt jest wciąż mokry umieść zaprawę w szczelinie przy użyciu szpachli lub kartridża.
5. W czasie nakładania wpychaj materiał do szczeliny celem usunięcia ewentualnych pęcherzyków powietrza.
6. Wyrównaj powierzchnie wypełnienia i przestrzegaj czasu dojrzewania.

Wypełnianie szczeliny dylatacyjnej zaprawą elastyczną **MAXJOINT® ELASTIC**

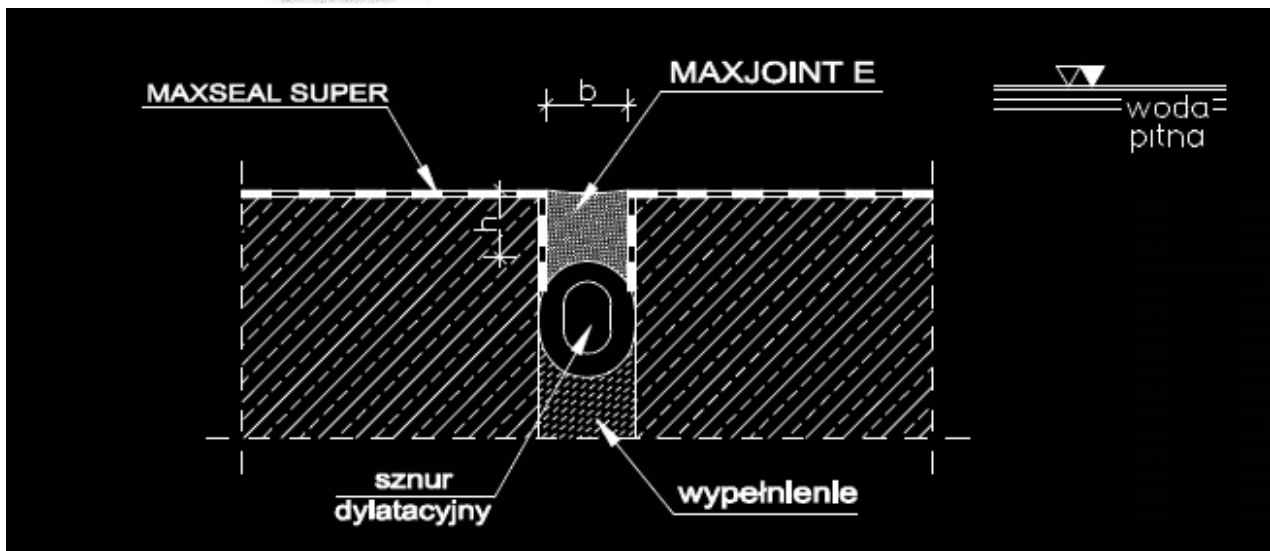
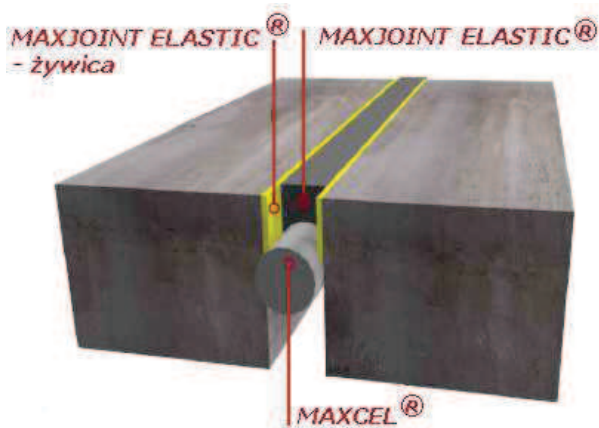

MAXJOINT ELASTIC

Trwale elastyczna zaprawa cementowo-żywiczna. Odporna na oddziaływania chemiczne. Przeznaczona do uszczelniania dylatacji, przejść szczelnych oraz rys pracujących.

Wiadro 10kg

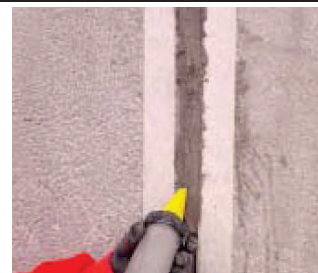

Naprawa i remont oczyszczalni ścieków - DRIZORO.COM.PL - 814 608 814
3. **MAXFLEX 100 LM** – jednoskładnikowy, poliuretanowy materiał do wypełniania dylatacji do szerokości 25 mm .

1. Przed włożeniem kitu MAXFLEX 100 LM szczelina dylatacyjna musi być czysta i sucha.
2. Zabezpieczyć ścianki dylatacji materiałem gruntującym PRIMER 1.
3. Umieścić sznur dylatacyjny MAXCEL.
4. Aplikacja kitu poliuretanowego.
5. Wyrównaj powierzchnię i przestrzegaj czasu dojrzwania.

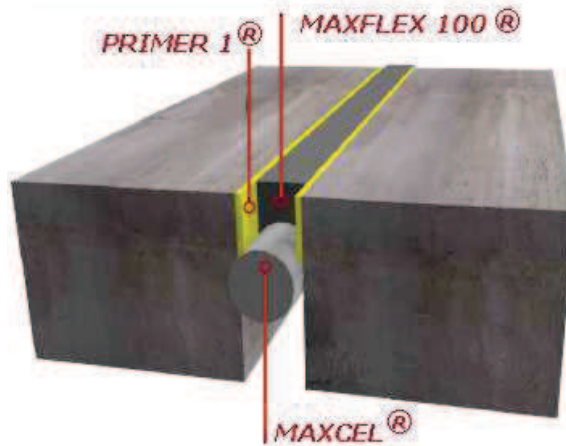

MAXFLEX 100 LM

Trwale elastyczny uszczelniacz na bazie poliuretanowej, służący do uszczelnień dylatacji i szczelin na zewnątrz i wewnątrz pomieszczeń. Warstwa gruntująca Primer1

Opakowanie: 310ml i 600 ml



VII PRZERWY ROBOCZE



1. Obiekty nowo budowane

Do uszczelnienie przerw, szwów roboczych w konstrukcjach nowo budowanych, system nasz proponuje Państwu, zastosowanie odpowiednich wkładek z gumy hydrofilowej (uszczelkek pęczniejących). Wkładki te pęcznią pod wpływem wody i są trwale elastyczne. Pęcznienie uszczelki zachodzi z opóźnieniem czasowym, pozwalającym na związanie mieszanki betonowej ułożonej na uszczelkę. Dzięki temu zjawisku, wyklucza się możliwość rozepchnięcia świeżej mieszanki betonowej w skutek pęcznienia uszczelki.

HYDROTITE układa się w odpowiednio wyprofilowanych rowkach lub mocuje się przy użyciu kleju i gwoździ, do wcześniej wykonanego segmentu.

Pomiędzy prefabrykatami łupinami tunelu stosowane są wkładki **HYDROTITE** typ SS, RS, DS., DSS i DSH; w połączeniach rur betonowych wkładki **HYDROTITE** typ BH i JH, a w przerwach technologicznych, w betonowaniu wkładki **HYDROTITE** typ CJ. **HYDROTITE** znajduje także szerokie zastosowanie przy wykonywaniu przejść szczelnych.

Naprawa i remont oczyszczalni ścieków - DRIZORO.COM.PL - 814 608 814
Dla uzyskania prawidłowego uszczelnienia, przy stosowaniu **HYDROTITE** typ CJ, należy zwrócić uwagę, ażeby powierzchnia, na którą ma być stosowany **HYDROTITE** była możliwie gładka.

Gdy powierzchnia betonu nie jest gładka należy ją wygładzić lub użyć kleju pęczniającego **LEAKMASTER**.

Do szybkiego łączenia uszczelki pęczniących należy stosować klej ciano-akrylowy. Każde łączenie należy dodatkowo obrobić klejem pęczniącym **LEAKMASTER**.

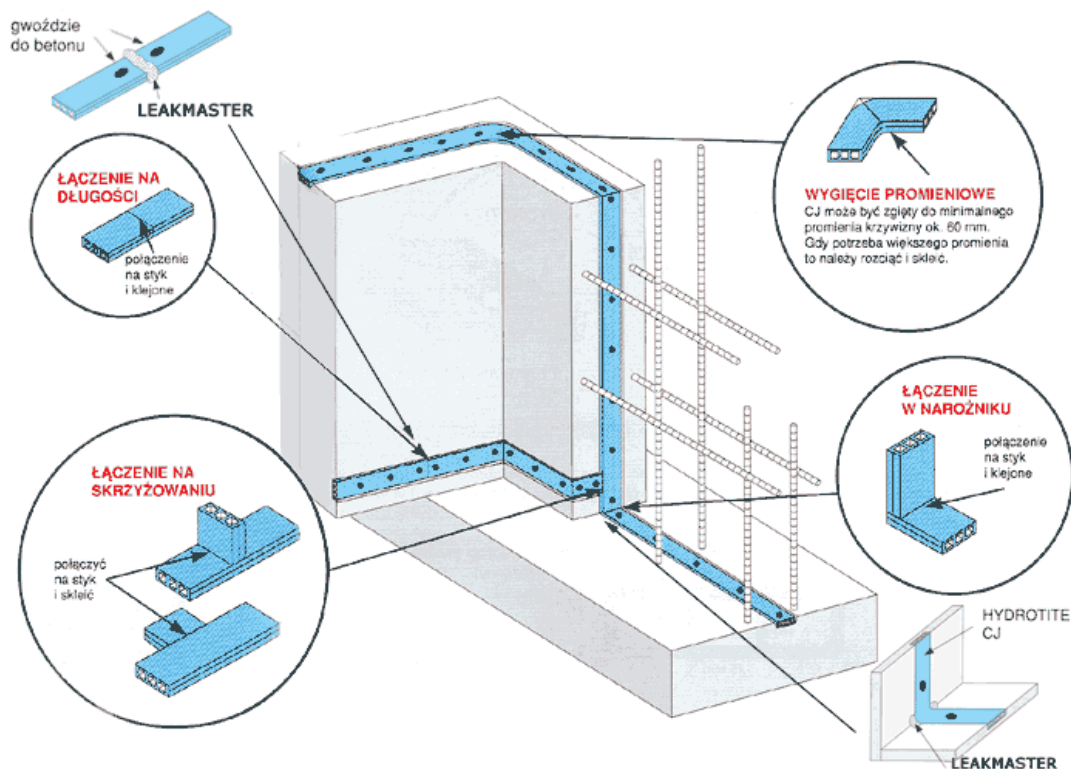

HYDROTITE

Uszczelka pęczniąca z gumy hydrofilowej zwiększająca objętość po zaabsorbowaniu wody. Uszczelnianie szwów roboczych, przejść szczelnych, połączeń elementów itp.

Opakowania 10mb

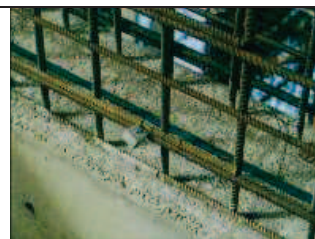
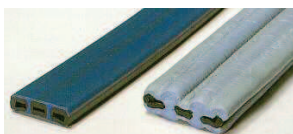

LEAKMASTER

Jednoskładnikowy, pęczniący pod wpływem wody, trwale elastyczny po związaniu materiał uszczelniający. Przeznaczony do uszczelniania przejść szczelnych, zakotwień elementów itp.

Tuba 320ml

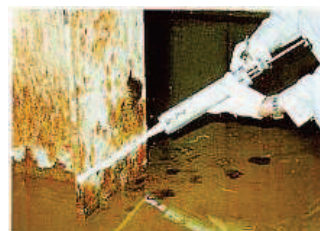

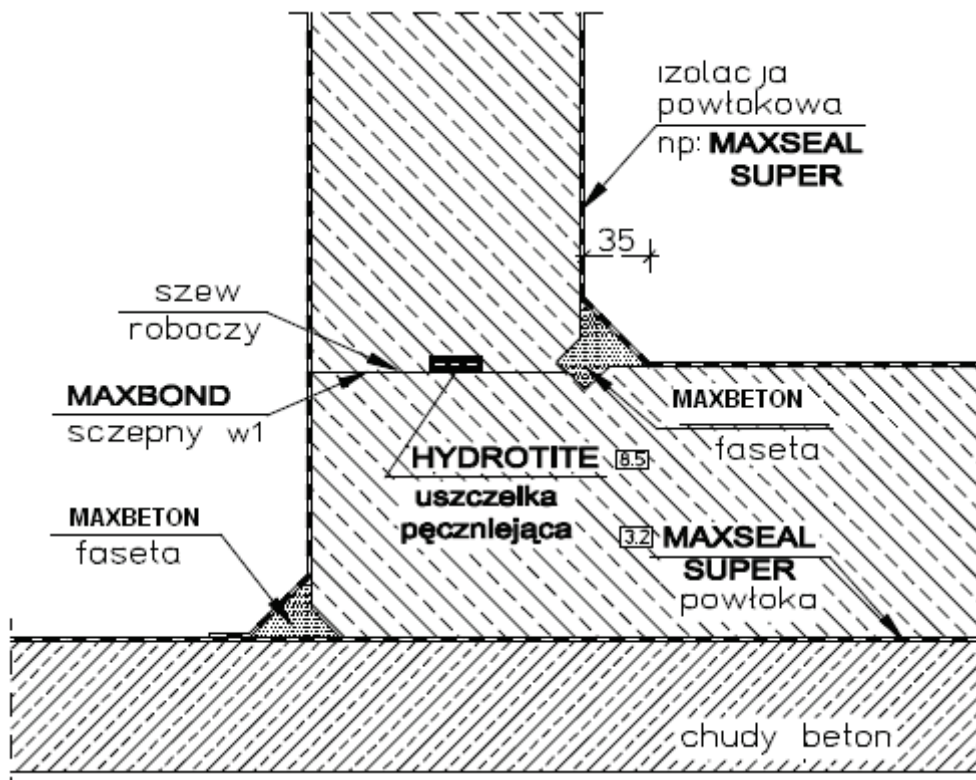

2. Obiekty remontowane

W obiektach remontowanych szwy robocze należy rozkuć na szerokości kilku centymetrów i wypełnić albo **Maxplug** jeżeli jest wyciek wody pod ciśnieniem lub **Maxbeton** przy braku wycieku.

Naprawione miejsca należy zabezpieczyć elastyczną powłoką izolacyjną np. **Maxseal Flex**.

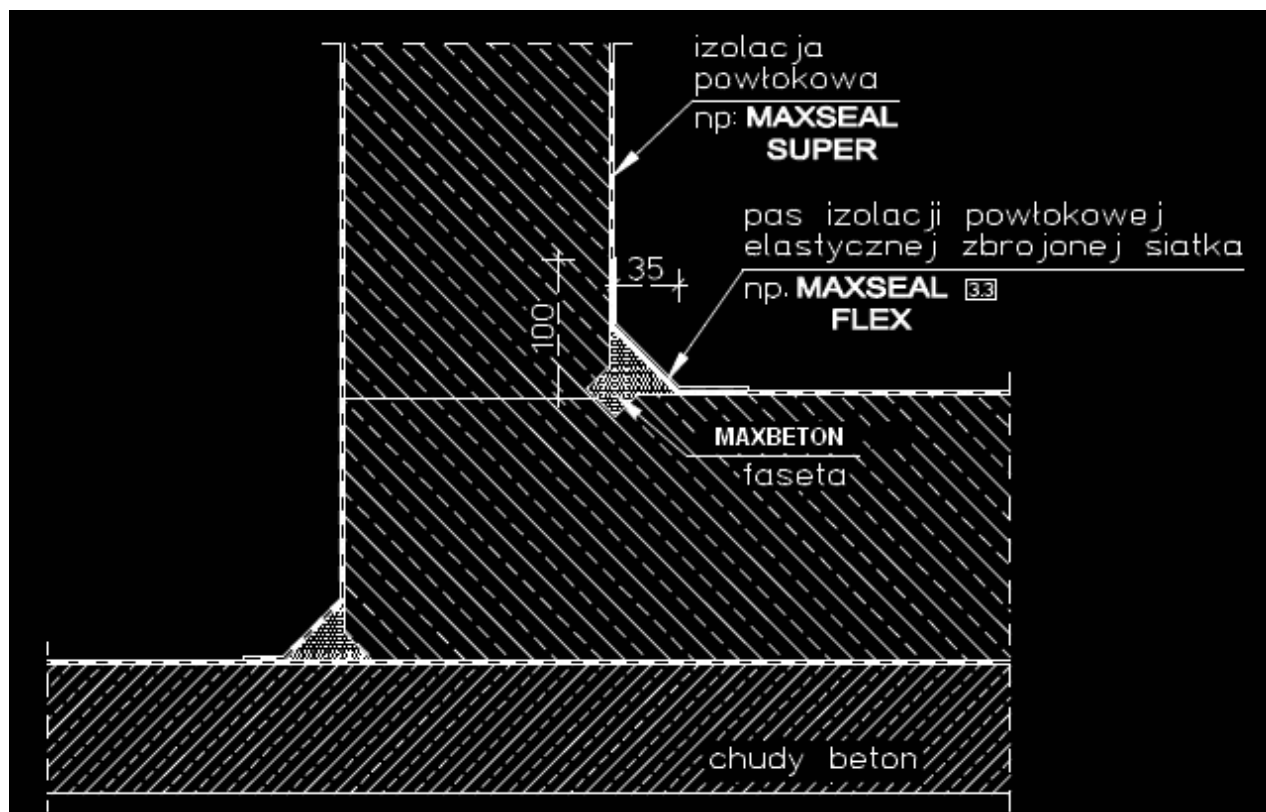

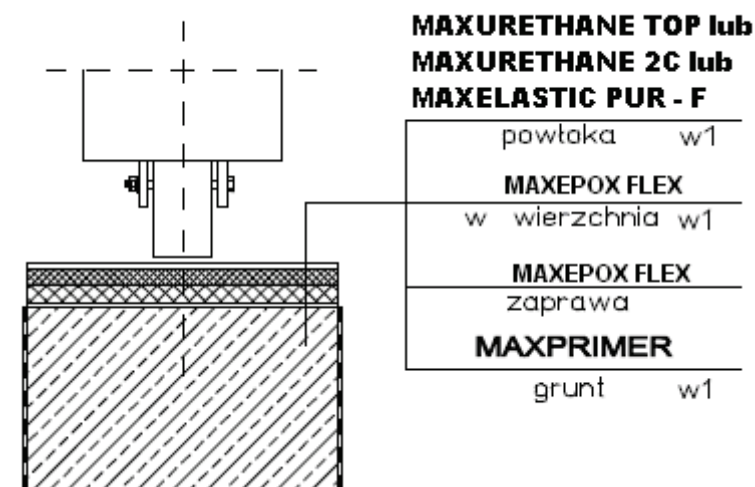

Izolacja bieżni grubości $g = 3 \text{ mm}$

Lp.	Materiał	Zużycie	Opis
1	MAXPRIMER	0,2 kg/m^2	- warstwa gruntująca epoksydowa
2	kruszywo kwarcowe 0,4÷0,8	1,5 kg/m^2	- posypka piaskowa
3	MAXEPOX FLEX	0,5 kg/m^2	- warstwa uelastycznionej żywicy epoksydowej
4	kruszywo kwarcowe 0,4÷0,8	1,5 kg/m^2	- posypka piaskowa
5	MAXEPOX FLEX	0,5 kg/m^2	- warstwa uelastycznionej żywicy epoksydowej, zamykająca
6	MAXURETHANE TOP	0,10 l/m^2	- warstwa żywicy poliuretanowej, zamykająca
Zużycie: Maxepox Flex: 1,0 kg/m^2		kruszywo: 3,0 kg/m^2	

Izolacja bieżni grubości $g = 5 \text{ mm}$

Lp.	Materiał	Zużycie	Opis
1	MAXPRIMER	0,20 kg/m^2	- warstwa gruntująca epoksydowa
2	MAXEPOX FLEX	1,15 kg/m^2	- zaprawa uzyskana z uelastycznionej żywicy epoksydowej i kruszywa kwarcowego, stosunek wagowy mieszania 1:8
	kruszywo kwarcowe 0,4÷0,8	9,35 kg/m^2	
3	MAXEPOX FLEX	0,80 kg/m^2	- dwie warstwy uelastycznionej żywicy epoksydowej, zamykająca
4	MAXURETHANE TOP	0,10 l/m^2	- warstwa żywicy poliuretanowej, zamykająca
Zużycie: Maxepox Flex: 1,95 kg/m^2		kruszywo: 9,35 kg/m^2	

1. Sztywno – podatne przejście szczelne rury w otoczeniu ścieków

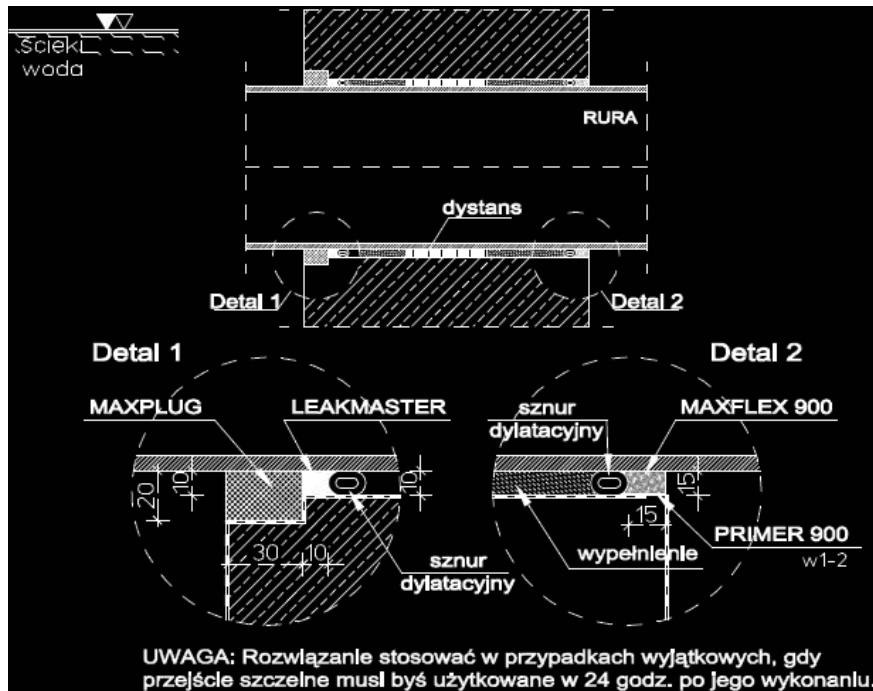

2. Sztywne przejście szczelne rury w otoczeniu ścieków

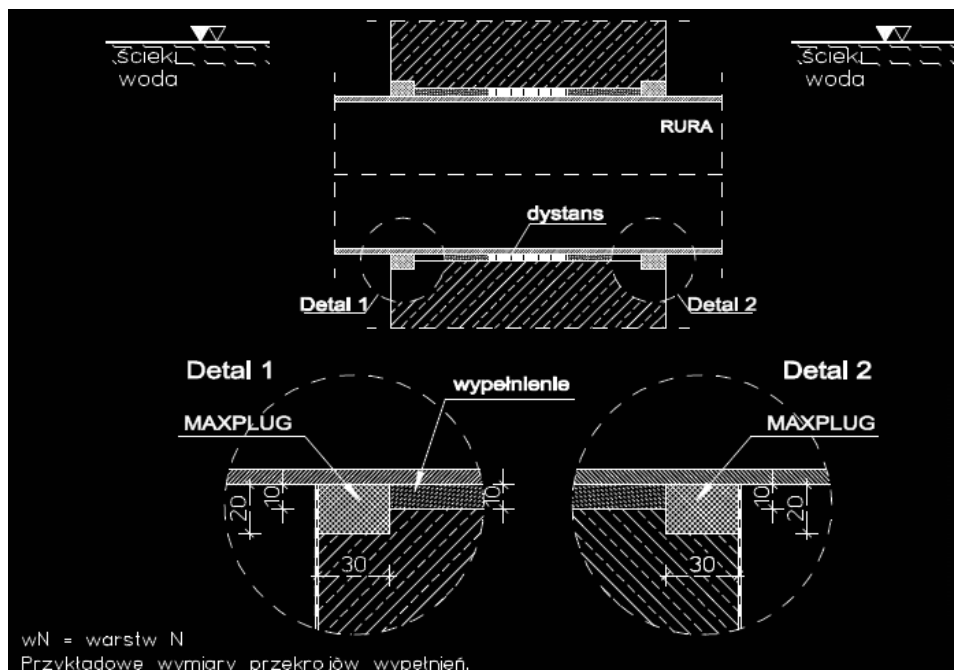

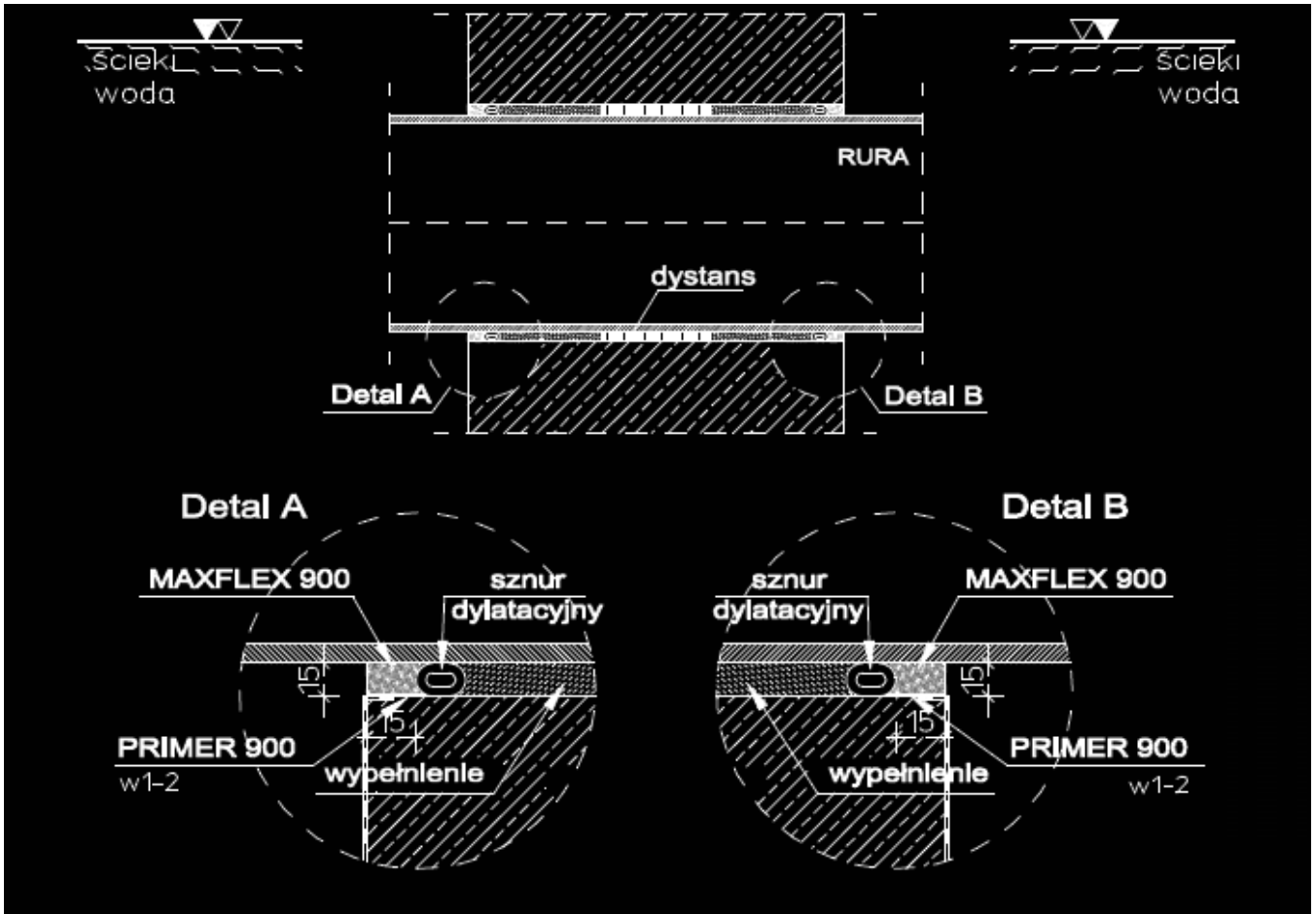

4. Sztywno – podatne przejście szczelne rury w otoczeniu ścieków

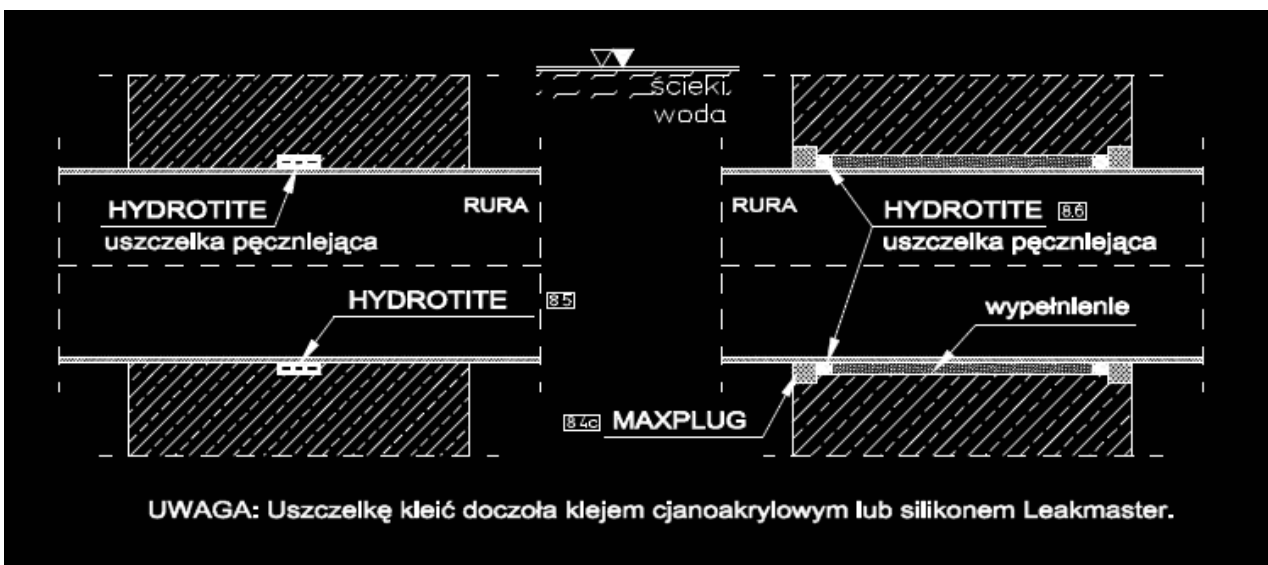

BISEAL POL

Domieszka redukująca ilość wody dodawanej do mieszanki betonowej, plastyfikator.



BISEAL AF

Domieszka przyspieszająca twardnienie mieszanki betonowej, przeciwdziałająca zamarzaniu mieszanki.



BISEAL SCC

Domieszka pełniąca funkcję superplastyfikatora mieszanki betonowej, przeznaczona do wykonywania betonu samozagęszczającego oraz wysokowytrzymałościowego.



BISEAL RETARDER - SF

Powierzchniowy opóźniacz wiązania betonu. Pozwala na uzyskanie efektu odsłoniętego kruszywa mieszanki betonowej.

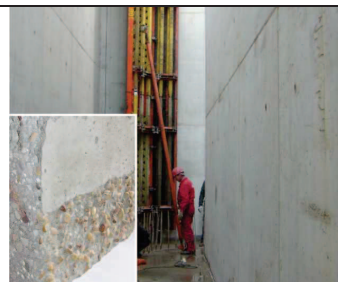

BISEAL RETARDER - SH

Domieszka opóźniająca wiązanie mieszanki betonowej. Stosowana do betonowania dużych objętości, w gorącej pogodzie, transporcie mieszanki na duże odległości.



BISEAL FS

Domieszka przyspieszająca wiązanie mieszanki betonowej i zapraw.



**XI POZOSTAŁE PRODUKTY STOSOWANE W SYSTEMIE
DRIZORO NIEZBĘDNE DO PRAWIDŁOWEGO WYKONANIA
OBIEKTÓW INŻYNIERSKICH**



WATMAT

Szybkosprawna, zaprawa do wykonywania podmurówek i osadzania włazów kanałowych. Dostarczana w odmianach: płynna, gęstoplastyczna.
Worek 25kg



MAXCRYL

Żywica akrylowa przeznaczona do stosowania jako dodatek do zapraw i betonów. Polepsza przyczepność, zmniejsza ryzyko powstania rys skurczowych. Stosowany także do gruntowania powierzchni betonowych.



MAXCLEAR HARDENER

Ciecz głęboko penetrująca przeznaczona do utwardzania, uszczelniania, wzmacniania powierzchni betonowych przed aplikacją powłok akrylowych, żywicznych itp. Zwiększa wytrzymałość powierzchni na: uderzenie i ścieranie.
Baniak 20kg



MAXBOND

Specjalna żywica do łączenia betonu istniejącego z nowo dolewany. Dzięki swym właściwościom zapobiega odparzaniu się dolewek betonowych.
Baniak 2l, 5l, 10l, 20l



MAXGRIP

Szybkosprawna, płynna, niekurczliwa zaprawa na bazie cementu hydraulicznego przeznaczona do kotwienia elementów.
Wiadro 25kg



MAXGROUT

Szybkosprawną, płynną, zaprawę na bazie cementu i specjalnych dodatków do kotwienia elementów i wykonywania podlewek.

Worek 25kg



MAXFIX – V

Dwuskładnikowy szybkowiążący klej do zakotwień, nie zawierający sterynu na bazie żywicy winyloestylowej, do mocowania elementów stalowych (prętów zbrojeniowych, prętów gwintowanych, śrub, wsporników itp.)

Opakowanie: tuba 380 ml



MAXFIX – E

Dwuskładnikowy klej przeznaczony do mocowań elementów metalowych różnego rodzaju podłożach także wilgotnych.

Opakowanie: tuba 385 ml



MAXFIX – P

Dwuskładnikowa, poliestrowa żywica pakowana w dwa kartridże typu dwuosiowego. Specjalnie zaprojektowany do użytku poprzez wstrzykiwanie. Odpowiedni do aplikacji w materiał pełny i otworowy. Stosowanie jest łatwe dzięki szybkiemu sposobowi aplikacji ręcznym pistoletem.

Opakowanie: tuba 380 ml



MAXCURE

Płynny produkt przeznaczony do pielęgnacji betonu i zapraw. Rozpylony na powierzchni betonu tworzy cienką powłokę, która pełni funkcję bariery ochronnej zabezpieczającej przed nadmiernym wysychaniem.

Opakowanie: beczka 220 l

